

GEDEVAL

Endereço: Rua Padre Feijó, 780A
 Bairro: Industrial
 Cidade: São Marcos - RS
 País: Brasil
 CEP: 95190-000
 E-mail: vendas@gedeval.com.br
 Site: www.gedeval.com.br
 Fones: (54) 3291-1911
 (54) 3291-1671
 (54) 3291-2510

Manual de Montagem e Manutenção Engate de Reboque Removível



Compatível c/ Fiat Freemont 2012...
 Dodge Journey 2012...2015

Classe: ER-4T
 Código: 76200

Instruções de Instalação, Uso e Manutenção:

- Ler atentamente o manual antes de instalar;
- A instalação deve ser realizada por meio de mão de obra especializada;
- Respeitar os limites de carga do conjunto (vide plaqueta junto ao engate);
- Em caso de deformação mecânica causada por choque mecânico de qualquer espécie, todo o conjunto deve ser inutilizado e substituído;
- Não modificar as características originais do produto ou fazer adaptações;
- Lavar com água e sabão neutro, utilizando esponja ou flanela;
- Utilizar cera automotiva para conservação;
- Reapertar todo o conjunto a cada 6(seis) meses.

Ilustração:

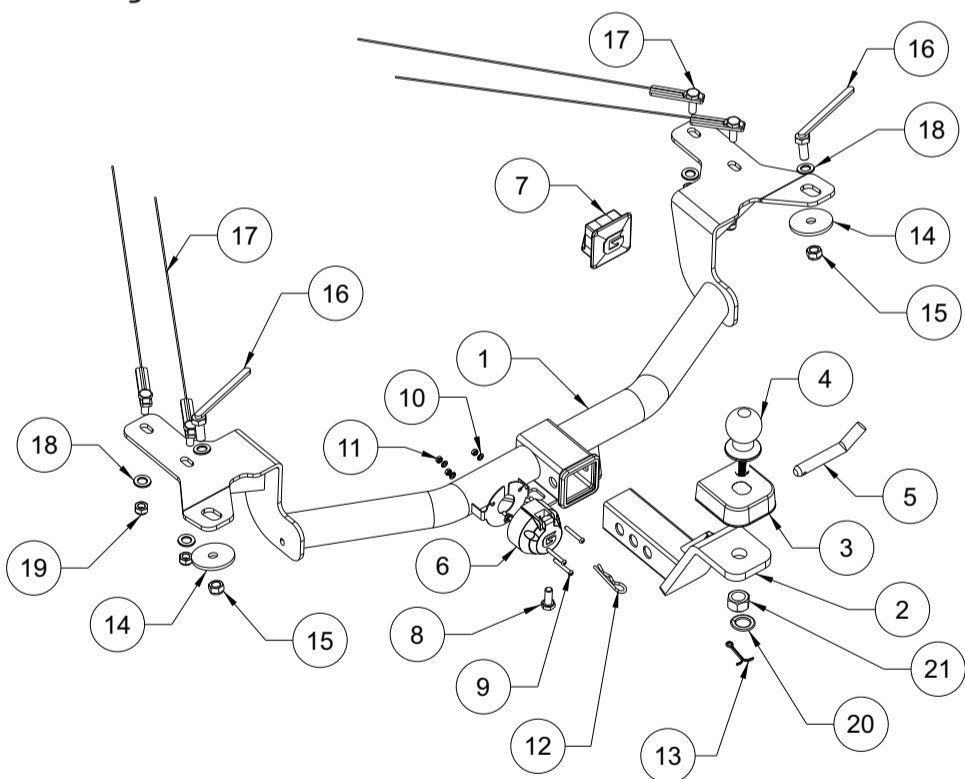

Chaves Utilizadas para Aperto dos Componentes

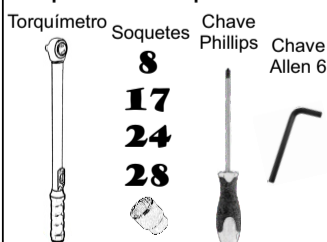

Modelo de Ponteira Utilizado:

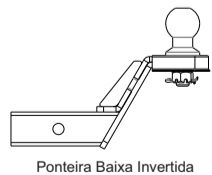

Capacidade de tração: 800 kg
 Peso sobre a esfera: 50Kg

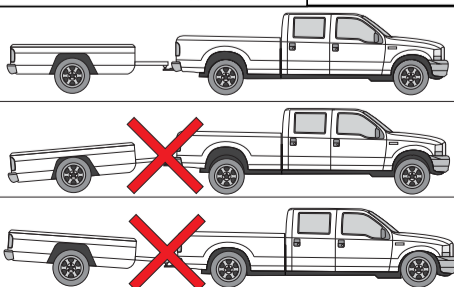

Utilização correta do engate de reboque:

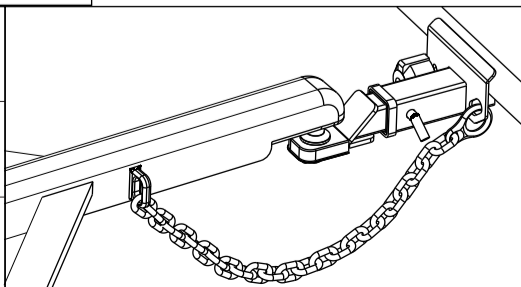

Observar folga da corrente para possibilitar manobra do veículo.

Compatível c/ Fiat Freemont 2012...

Código: 76200

N°	Código	Descrição	Qtd
1	G76200.101	SUB. CONJ. ENGATE	1
2	G76200.201	SUB.CJ.PONTEIRA BAIXA 165mm	1
3	609	CAPA PLÁSTICA	1
4	608	BOLA CROMO DURO	1
5	G98200.2031	PINO TRAVA ENGATE REB.	1
6	610	TOMADA FÊMEA	1
7	612	Tampão	1
8	1062	PF. ALLEN SEXT 5/16-18Fx5/8	1
9	614	PF. M5x35	3
10	204	Arruela Lisa 5	3
11	639	Porca A/F M5	3
12	600	GRAMPO TIPO R 4,0x70 ZA	1
13	607	Contra-Pino	1
14	5	ARRUELA 16 ZB	2
15	42	PORCA M16 ZB	2
16	G76200.91	SUB. CJ. TRAVA (T0081)	2
17	G27220.203	SUB. CONJ. TRAVA T0063	4
18	4	ARRUELA LISA M12	4
19	40	Porca M10x1,5	4
20	606	Arruela de pressão 3/4"	1
21	598	PO SX UNF 3/4 CHV 1.1/8 ZB	1

Passo-a-passo:

- 1 - Abaixar escapamento, removendo de seus fixadores e inserir travas (16) e (17) na longarina do veículo.
- 2 - Posicionar o suporte (1) no chassi do veículo de modo que os furos do suporte fiquem alinhados com a furação original existente.
- 3 - Fixar suporte (1) no chassi do veículo utilizando as porcas (15) e (19) com respectivas arruelas (14) e (18)
- 4 - Montar esfera (4) e a capa de proteção (3) na ponteira (2), utilizando arruela (20), porca (21) e contra pino (13).
- 5 - Encaixar a ponteira (2) no suporte (1) e travar o conjunto utilizando o pino trava (5) e o grampo (12).
- 6 - Apertar o parafuso (8) para eliminar a folga existente no acoplamento.
- 7 - Montar a tomada fêmea (6) no suporte (1), utilizando parafusos (9), arruelas (10) e porcas (11).
- 8 - Ajustar todo conjunto e dar aperto aos parafusos e porcas.

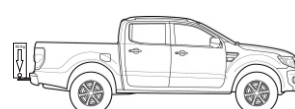

A capacidade máxima de peso sobre a esfera é válida somente para cargas no eixo vertical da bola de acoplamento.

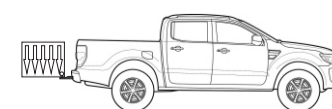

Caso o volume da carga se distancie da bola horizontalmente, o mesmo formará uma alavanca proporcional a essa distância, diminuindo portanto, a capacidade máxima de peso sobre a esfera.



Caso o volume da carga ultrapasse 50 cm de altura ou se distancie da bola horizontalmente, o mesmo deve ter um ponto de fixação mais elevado, a fim de minimizar os efeitos da resistência do ar durante o movimento do veículo.

TERMO DE GARANTIA

A Gedeval concede garantia de 12 (doze) meses aos seus produtos contra vícios, defeitos de material e fabricação, acabamento, quando devidamente comprovados.

A garantia não se aplica quando houver danos causados por colisões, uso indevido do produto como sobrecargas, limpeza incorreta, instalação inadequada ou alteração da concepção original do produto. Defeitos elétricos não são de responsabilidade da Gedeval.

A Gedeval não assume qualquer responsabilidade em virtude de ocorrências de qualquer natureza decorrentes de má utilização e instalação dos seus produtos. Os produtos não devem ser considerados como medida de proteção para o veículo e para os passageiros contra colisão.

Fatores para a concessão da garantia:

1. Indicações de uso, manutenção e montagem escritas no manual devem estar de acordo.
2. Envio da Nota Fiscal Eletrônica de compra do produto e da Nota Fiscal Eletrônica de instalação do produto. Recibos e notas feitas à mão não serão aceitas.
3. Reboque deve seguir as diretrizes do INMETRO, quando solicitar a garantia anexar foto da plaqueta do INMETRO e documento do reboque;
4. Os limites de tração do veículo, reboque e engate de reboque devem ser respeitados.
5. O uso para tração de objetos deve ser feito por meio de cambão conforme as diretrizes do INMETRO;
6. O uso do produto deve seguir as indicações da aba CUIDADOS COM O ENGATE presente neste documento;
7. Quando solicitar a garantia, enviar documentos, fotos e vídeos que comprovem o uso correto e a preservação do engate.

CUIDADOS COM O ENGATE

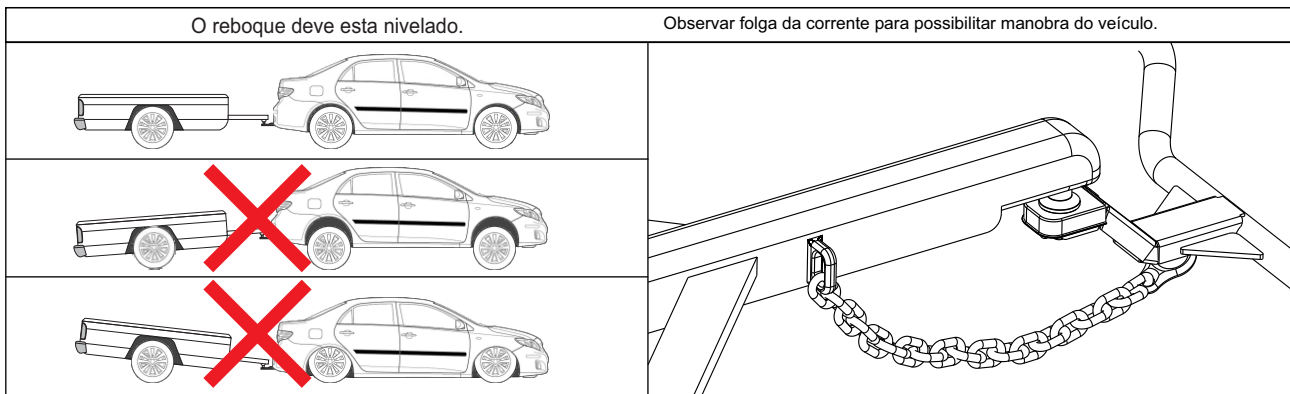

IMPORTANTE

A capacidade máxima de peso sobre a esfera é válida somente para cargas sobre seu eixo vertical.

À medida que a carga se distancia horizontalmente do eixo vertical da esfera, seu peso equivalente se multiplica (EFEITO ALAVANCA), conforme pode ser observado no cálculo abaixo:

$$\tau = L \times F$$

L: distância do centro da massa até o centro da esfera (m);

F: peso do objeto vezes 10 (N);

t: valor do peso sobre a esfera (Nm).

Exemplo:

Um objeto com peso de 10 kg à uma distância de 0,5 metros é equivalente a um objeto de 50 kg à uma distância de 0,1 metros.

$$t = 0,5 \times 10 \times 10 = 50 \text{ Nm} \rightarrow \text{objeto de 10 kg}$$

$$t = 0,1 \times 50 \times 10 = 50 \text{ Nm} \rightarrow \text{objeto de 50 kg}$$

Para diminuir os efeitos da alavanca é OBRIGATÓRIO a utilização de ancoragem no ponto superior da carga, conforme figura abaixo:

